

**КУЛЬТИВАТОР AURORA GARDENER 450 MINI**  
**ИНСТРУКЦИЯ ПО ЭКСПЛУАТАЦИИ**



**По вопросам продаж и поддержки обращайтесь:**

Архангельск (8182)63-90-72  
Астана +7(7172)727-132  
Белгород (4722)40-23-64  
Брянск (4832)59-03-52  
Владивосток (423)249-28-31  
Волгоград (844)278-03-48  
Вологда (8172)26-41-59  
Воронеж (473)204-51-73  
Екатеринбург (343)384-55-89  
Иваново (4932)77-34-06  
Ижевск (3412)26-03-58  
Казань (843)206-01-48

Калининград (4012)72-03-81  
Калуга (4842)92-23-67  
Кемерово (3842)65-04-62  
Киров (8332)68-02-04  
Краснодар (861)203-40-90  
Красноярск (391)204-63-61  
Курск (4712)77-13-04  
Липецк (4742)52-20-81  
Магнитогорск (3519)55-03-13  
Москва (495)268-04-70  
Мурманск (8152)59-64-93  
Набережные Челны (8552)20-53-41

Нижний Новгород (831)429-08-12  
Новокузнецк (3843)20-46-81  
Новосибирск (383)227-86-73  
Орел (4862)44-53-42  
Оренбург (3532)37-68-04  
Пенза (8412)22-31-16  
Пермь (342)205-81-47  
Ростов-на-Дону (863)308-18-15  
Рязань (4912)46-61-64  
Самара (846)206-03-16  
Санкт-Петербург (812)309-46-40  
Саратов (845)249-38-78

Смоленск (4812)29-41-54  
Сочи (862)225-72-31  
Ставрополь (8652)20-65-13  
Тверь (4822)63-31-35  
Томск (3822)98-41-53  
Тула (4872)74-02-29  
Тюмень (3452)66-21-18  
Ульяновск (8422)24-23-59  
Уфа (347)229-48-12  
Челябинск (351)202-03-61  
Череповец (8202)49-02-64  
Ярославль (4852)69-52-93

# **I Техника безопасности**

## **1. Меры предосторожности**

1. Перед использованием прочтите инструкцию по эксплуатации. ознакомьтесь с работой всех механизмов культиватора. Ознакомьтесь с механизмом остановки аппарата и изоляции механизма управления.
2. Храните культиватор вне доступа детей. Не позволяйте взрослым использовать культиватор, не ознакомившись с инструкцией.

## **2. Перед использованием**

1. Подготовьте рабочее пространство и удалите все ненужные вещи, которые могут помешать нормальной работе культиватора.
2. Во время работы с аппаратом следует надевать спец. одежду. На скользкой рабочей поверхности надевайте нескользящую обувь.
3. Осторожно обращайтесь с топливом, так как оно огнеопасно. Обратите особое внимание на следующие положения:
  - Используйте специальные контейнеры для хранения топлива.
  - Никогда не заправляйте бак при включенном двигателе.
  - Запрещается заправлять бак в закрытом помещении.
  - Перед использованием тщательно осмотреть мотоблок, проверить комплектность, затяжку резьбовых соединений.
4. Запрещается менять какие-либо настройки во время работы двигателя.
5. Во время использования аппарата, ремонта следует надевать защитные очки.

## **3. Работа**

1. Руки и ноги не должны находиться в непосредственной близости к вращающимся частям. При использовании аппарата на неасфальтированной дороге, тротуаре или шоссе следует обращать внимание на движение на дороге во избежание дорожных происшествий.
2. Если во время работы аппарат столкнулся с препятствиями, немедленно остановите двигатель и тщательно проверьте аппарат на наличие повреждений. Если таковые имеются, следует отремонтировать аппарат перед началом работ.
3. Обращайте внимание на рабочее пространство во избежание скольжения или падения.
4. В случае аномальной вибрации машины немедленно остановите двигатель и выясните причину данной вибрации. Аномальная вибрация обычно является признаком неисправности.
5. Следует остановить двигатель в случае, если вы вносите новые установки, прочищаете фрезы и т.д.
6. В перерыве работы с аппаратом следует принять все меры предосторожности: уменьшите частоту вращения коленчатого вала, отпустите рычаг муфты сцепления и остановите двигатель.
7. Выключайте двигатель перед чисткой, ремонтом или тестированием аппарата и убедитесь, что все подвижные части находятся в статичном состоянии.
8. Выхлопы двигателя опасны, поэтому не используйте аппарат в помещении!
9. До работы не допускаются пользователи без специальной защитной одежды.

10. Используйте машину вне доступа детей и животных.
11. Не перегружайте аппарат.
12. Не используйте аппарат на скользкой местности.
13. Используйте доп. оборудование, рекомендованное производителем.
14. Не используйте аппарат при плохом освещении.
15. Особо осторожно используйте аппарат на твердом грунте. Фрезы могут зацепиться за землю и повести аппарат вперед. В таком случае отпустите руль и не пытайтесь управлять аппаратом.
16. Никогда не используйте аппарат на крутых склонах!
17. Во время работы на склонах следите, чтобы аппарат не опрокинулся.

#### **4. Обслуживание и хранение.**

1. Храните аппарат, дополнительное оборудование в сухом безопасном месте.
2. Убедитесь, что все крепления хорошо затянуты (срезные болты, стопорные болты и т.д.)
3. Аппарат следует поместить в место хранения после остывания двигателя.
4. Сохраняйте данную инструкцию при долгом хранении аппарата.
5. Не пытайтесь ремонтировать аппарат не подходящими для этих целей инструментами.

**Если вы столкнулись с какими-либо неисправностями, обратитесь к поставщику. Предоставьте ему информацию о серийном номере и модели культиватора. Если вы сами пытались отремонтировать серьезные поломки сами, или неправильно использовали аппарат, что привело к его поломке, вам может быть отказано в ремонте по гарантии.**

## НЕОБХОДИМО ЗНАТЬ ОСНОВНУЮ КОМПЛЕКТАЦИЮ КУЛЬТИВАТОРА

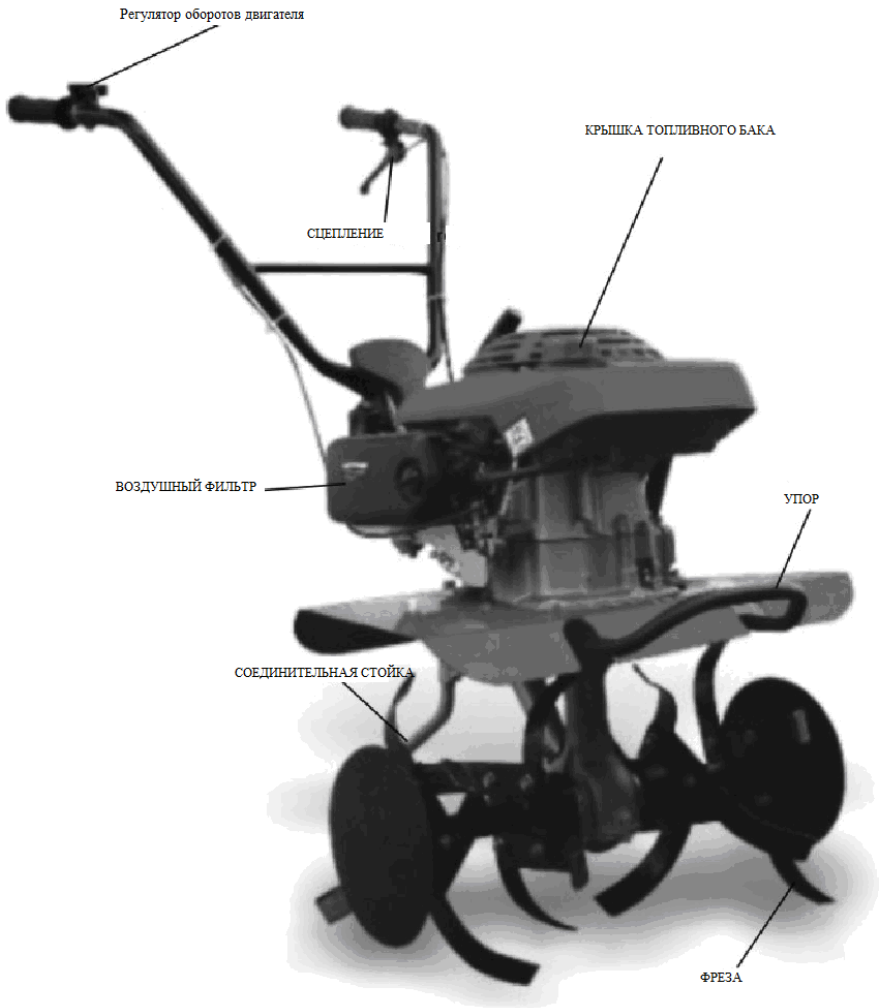

\* изображение на картинке может отличаться от готового изделия

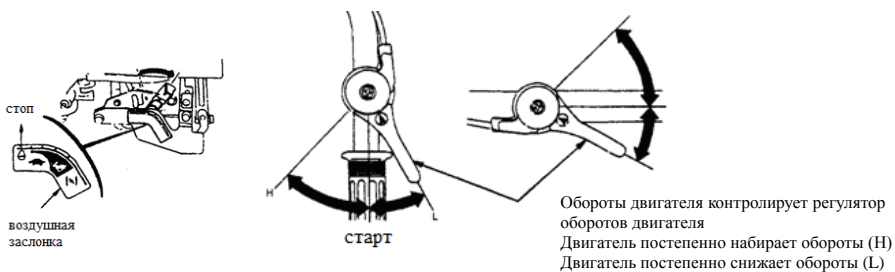

### РЕГУЛИРОВКА РЫЧАГА СЦЕПЛЕНИЯ



Отпуская рычаг, культиватор постепенно останавливает ход

### РУЧКА СТАРТА

РУЧКА СТАРТА ДЛЯ ЗАП

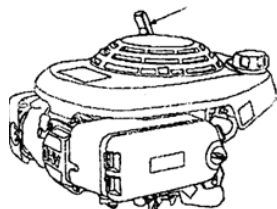

### СТАНДАРТНАЯ ПРОВЕРКА

**Предупреждение!** Установите двигатель в горизонтальное положение во избежание инцидентов

Культиватор требует стандартных процедур проверки.

\* Перед использованием проверить:

- Уровень топлива
- Уровень масла
- Не выливается ли топливо
- Нет ли повреждений двигателя

\* Снимите откручивающиеся части

Снимите фиксатор рукоятки, регулирующий высоту стойки рукоятки шплинт

\* Электрические схемы и кабеля

Не повреждены ли кабеля.

Не передавлены ли кабеля

\* Запуск и остановка двигателя

Нет ли непонятных шумов во время запуска двигателя (См. стр. 21).

Работает ли выключатель двигателя

\* При обнаружении других неисправностей обратитесь к поставщику.

## ПРОВЕРКА ТОПЛИВА

### WARNING

**Осторожно обращайтесь с топливом, так как оно огнеопасно:**

\*ЗАГЛУШИТЕ ДВИГАТЕЛЬ \* ИЗБЕГАЙТЕ ЕГО БЛИЗОСТИ С ОГНЕМ \*ХРАНИТЕ ЕГО В ХОРОШО ПРОВЕТРИВАЕМОМ ПОМЕЩЕНИИ\*.

**Не допускайте выплескивания топлива на поверхность двигателя во время его дозаправки. Если происходит разлив топлива:**

\*ПРОТРИТЕ ПОВЕРХНОСТЬ ТРЯПКОЙ, ДОЛЕЙТЕ ТОПЛИВО. НЕ ПРЕВЫШАЙТЕ УСТАНОВЛЕННОГО УРОВНЯ ТОПЛИВА. ЕСЛИ ВЫ ПЕРЕЛИЛИ ТОПЛИВО, СЛЕЙТЕ ЕГО ПРИ ПОМОЩИ КРАНИКА. ВО ВРЕМЯ ОБРАБОТКИ ГОРИСТОЙ МЕСТНОСТИ, ТОПЛИВО МОЖЕТ ВЫПЛЕСКИВАТЬСЯ, В ТАКОМ СЛУЧАЕ НАЛИВЬТЕ ПРИМЕРНО ПОЛОВИНУ БАКА.

## ПРОВЕРКА ТОПЛИВА

Откройте крышку бака, проверьте уровень топлива. Если топлива недостаточно, долейте его до нужного уровня/

крышка топливного  
бака

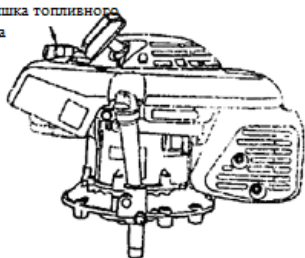

## ПРОВЕРКА ТОПЛИВА

### ЗАПРАВКА ТОПЛИВА

ТОПЛИВО: 92# стандартный неэтилированный бензин/

Объем бака: 1л

Не забывайте закрывать крышку бака после заправки топливом.

РЕМАРКА:

Используйте только неэтилированный бензин, чтобы не навредить двигателю.



таблица SAE  
соответствия



## ПРОВЕРКА МАСЛА

### ПРОВЕРКА

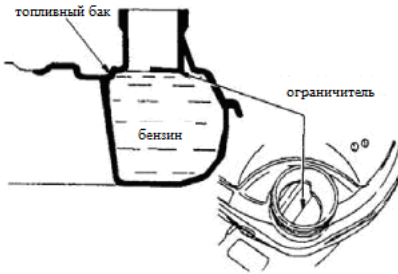
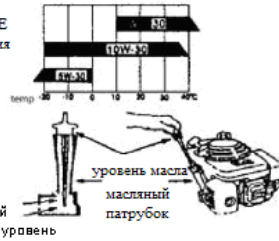
Установите двигатель в горизонтальное положение

Открутите крышку с отверстия для масла. Введите щуп в масляный патрубкок, но не закручивайте его. Извлеките щуп и посмотрите уровень масла в картере.

### ДОЗАПРАВКА

Если уровень масла ниже рекомендуемого, долейте его.

При значительном загрязнении масла, поменяйте его.

Рекомендуемое масло: Используйте чистое и качественное масло, подходящее для 4-х тактного двигателя, например, SAE 15W30.

Объем картера: 0.90л

### РЕМАРКА:

Не забывайте закручивать крышку отверстия для масла/

## ПРОВЕРКА ВОЗДУШНОГО ФИЛЬТРА

Отсоедините воздушный фильтр, чтобы прочистить его.

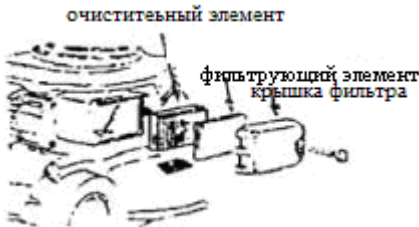

## ПРОВЕРКА МАСЛА РЕДУКТОРА

### ПРОВЕРКА

Проверьте уровень масла щупом. Если уровень масла низкий, долейте масла.

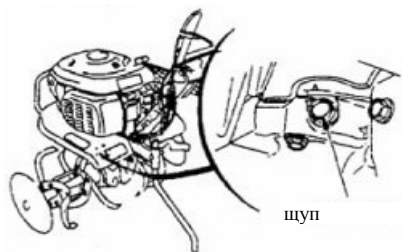

щуп

Открутите крышку на передней панели, залейте масла до нужного уровня.

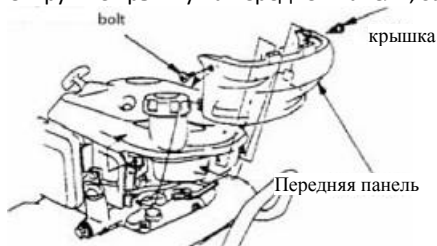

bolt

крышка

Передняя панель

Ёмкость картера редуктора: 0.90Л

Не забывайте закрывать крышку после того, как долили масло/

Крышка

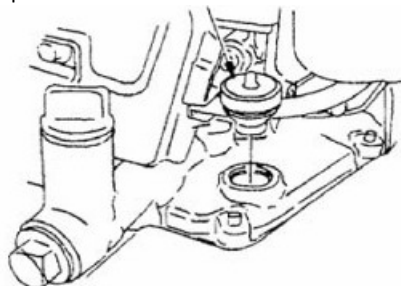

### РЕГУЛИРОВКА УГЛОВ РУЛЯ (ВЛЕВО И ВПРАВО)

Ослабьте стопорную гайку, чтобы отрегулировать угол руля.

#### РЕМАРКА

Не забудьте закрепить гайку после того, как отрегулировали угол руля.

Проводите регулировки при выключенном двигателе.

Проводите регулировку на ровной поверхности.



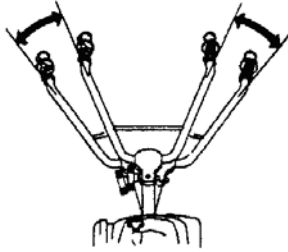
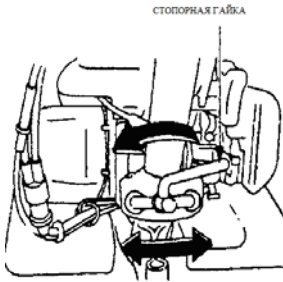

## РЕГУЛИРОВКА ВЫСОТЫ РУЛЯ

Ослабьте болт, фиксирующий высоту руля и отрегулируйте стойку на нужную высоту.

### РЕМАРКА:

Заглушите двигатель перед регулировкой.

Проводите регулировку на плоской поверхности/

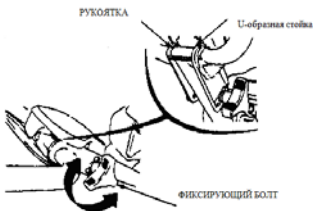

Возможно отрегулировать высоту руля на 7 уровней/

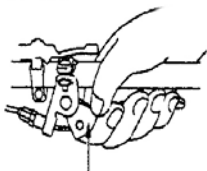

Регулирующая высоту гайка

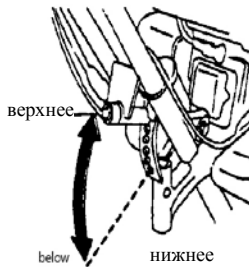

## СКЛАДЫВАНИЕ РУЛЯ

Есть 2 способа

### А СКЛАДЫВАНИЕ В НИЖНЕЕ ПОЛОЖЕНИЕ

1. Приведите топливный кран в положение OFF, затем подайте культиватор вперед, пока руль не коснется земли.
2. Ослабьте фиксирующий болт.
3. Снимите руль с U-образного шкива и медленно сложите его в направлении А.

## **В СКЛАДЫВАНИЕ В ПЕРЕДНЕЕ ПОЛОЖЕНИЕ**

1. Выкрутите фиксирующий болт.
2. Перекрутите руль вокруг U-образного шкива, и медленно сложите его в направлении 1.

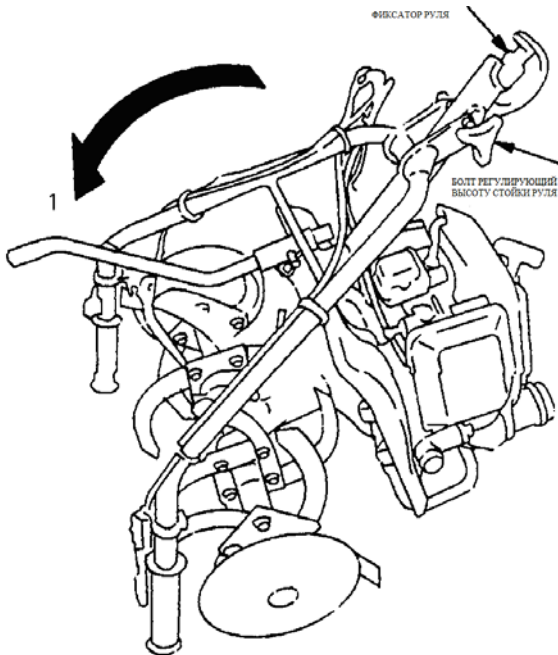

## **ЗАПУСК ДВИГАТЕЛЯ**

### **ПРЕДУПРЕЖДЕНИЕ**

Если вы запускаете двигатель в помещении, проследите, чтобы циркуляция воздуха была хорошей.

Запускайте двигатель на ровной поверхности, проследите, чтобы рядом не стояли наблюдатели.

Проследите, что рядом с глушителем двигателя нет легко воспламеняющихся веществ. Приведите сцепление в положение "OFF" перед запуском.

1. Переведите топливный кран в положение "ON". Убедитесь, что сливной болт закручен/

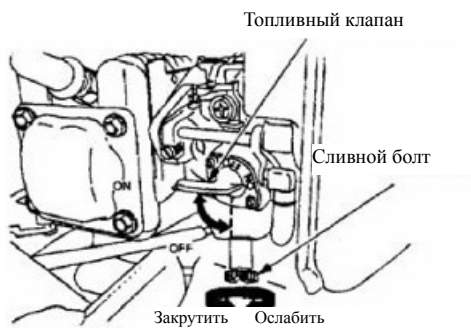

2. Убедитесь, что сцепление в положении "OFF" перед запуском.

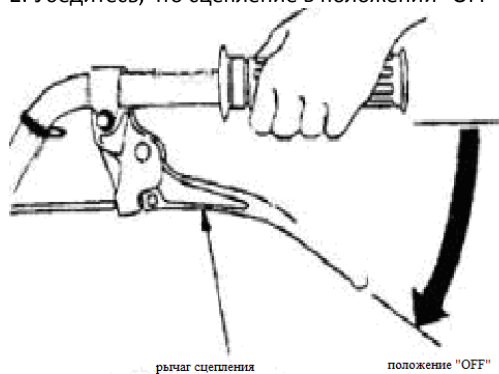

3. Прокачать топливо, посредством ручной помпы карбюратора.

4. Потяните на себя шнур старта.

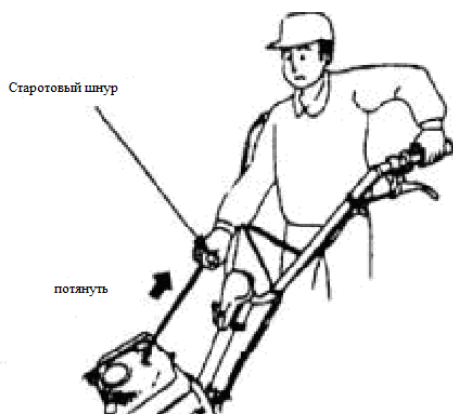

**РЕМАРКА:**

Не удерживайте рычаг сцепления во время старта двигателя.

**ВАЖНО**

- 1) МЕДЛЕННО отпустите шнур запуска двигателя.
- 2) НЕ ТЯНИТЕ шнур во время работы с культиватором.

4. Запустите двигатель

5. Дайте двигателю поработать 2-6 мин.

6. Отрегулируйте рычаг газа на необходимые обороты.

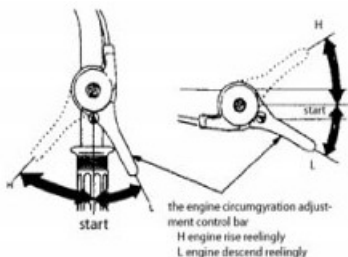

Рычаг газа

H Двигатель постепенно набирает обороты

L Двигатель сбавляет обороты

**РАБОТА С КУЛЬТИВАТОРОМ**

Внимательно прочитайте инструкцию перед использованием/

**ВАЖНО**

При обнаружении посторонних звуков, запаха, колебаний, немедленно заглушите двигатель и свяжитесь с производителем.

**РЕМАРКА**

Во время работы с культиватором стойте позади него и держите его обеими руками. Не допускайте потери баланса во избежание травм.

**РАБОТА КУЛЬТИВАТОРА**

Обхватите рычаг сцепления, рычаг закреплен и культиватор работает.

**ОСТАНОВКА ДВИГАТЕЛЯ**

Отпустите рычаг сцепления. Когда он придет в исходное положение, культиватор останавливается/

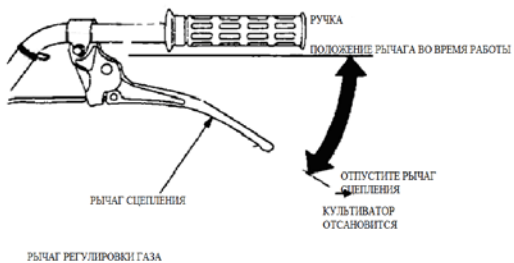

РЫЧАГ РЕГУЛИРОВКИ ГАЗА

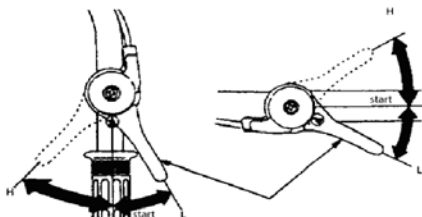

## КАК ЗАГЛУШИТЬ ДВИГАТЕЛЬ

1. Приведите рычаг сцепления в положение "OFF".

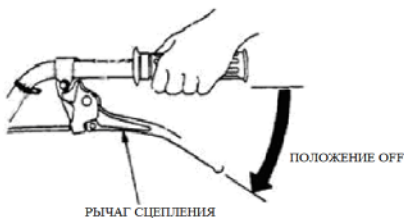

2. Переведите переключатель работы двигателя в положении "OFF".
3. Поставьте топливный кран в положение "OFF".

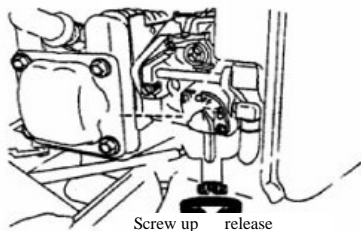

## РЕГУЛЯРНАЯ ДИАГНОСТИКА

Соблюдайте правила обслуживания культиватора в соответствии с приведенной ниже таблицей:

Частота		Все время	Первый месяц или 20ч. работы	Каждый сезон или 50ч. работы	Каждый месяц или 100ч. работы	Каждый год или 300 ч. работы
Деталь						
трансмиссионное масло	замена		Δ			
машинное масло	проверка	Δ				
	замена			Δ		
фильтр	проверка	Δ				
	заменить-чистить			Δ ①		
фреза	заменить-чистить	Δ				
свеча зажигания	заменить-чистить				Δ	
	замена					Δ
дрессель	отрегулировать			Δ		
топливный бак и топливный фильтр	заменить-чистить					Δ
топливные трубки	замена	каждые два года (делать замену в случае необходимости)				

**Note:** ① - только для замены

Правильная и регулярная техническая поддержка обеспечит долгую жизнь и надежную работу вашего аппарата.

Если вы работаете на сильно запыленной территории, прочищайте воздушный фильтр после каждых 10 часов работы, либо ежедневно.

Проводите проверку аппарата в соответствии с выше указанным графиком

Если некоторые части аппарата требуют особого сервиса, обратитесь к поставщику.

Если культиватор эксплуатируется при высоких температурах, на гористой местности, меняйте масло в двигателе каждые 50 часов.

## ТЕХНИЧЕСКАЯ ПОДДЕРЖКА

### ПРЕДУПРЕЖДЕНИЕ

ПЕРЕД ЛЮБОГО РОДА ПРОВЕРКАМИ ЗАГЛУШИТЕ ДВИГАТЕЛЬ, ВО ИЗБЕЖАНИЕ ЕГО САМОПРОИЗВОЛЬНОГО ЗАПУСКА. ИЗВЛЕКИТЕ СВЕЧУ ЗАЖИГАНИЯ ПЕРЕД ОКАЗАНИЕМ ТЕХНИЧЕСКОЙ ПОДДЕРЖКИ.

### ЗАМЕНА СМАЗОЧНОГО МАСЛА

Загрязненное машинное масло может сократить жизнь аппарата.

“Период замены масла” Первая замена масла должна производиться после 20 часов работы, затем каждые 100 часов.

#### ПРОЦЕСС ЗАМЕНЫ МАСЛА

1. Открутите крышку горловины и пробку слива. Слейте масло.
2. Очистите пробку слива. Закрутите пробку слива.

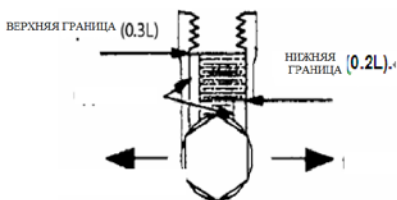
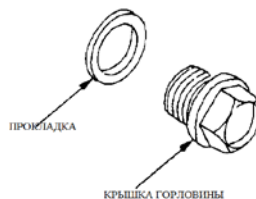
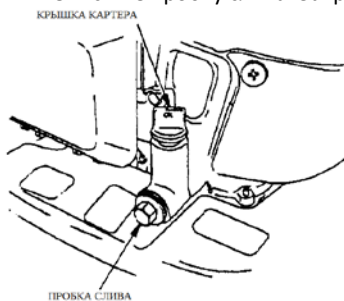

3. Залейте масло и проверьте его уровень.
4. Закрутите крышку горловины картера.

#### ПРЕДУПРЕЖДЕНИЕ

Доливайте масло только при охлажденном двигателе.

#### ВАЖНО

Масло теряет свои свойства даже когда аппарат не эксплуатируется, поэтому проводите его проверку согласно указанному графику.

Перед доливкой масла двигатель должен быть приведен в горизонтальное положение. Не выбрасывайте использованное масло, не загрязняйте природу!

#### ОЧИСТКА И СМЕНА ВОЗДУШНОГО ФИЛЬТРА

Если фильтр поврежден, это может повлечь за собой большее потребление топлива двигателем. Поэтому проверяйте и меняйте фильтр согласно указанному графику

ПЕРИОД ОЧИСТКИ: каждые 50 работы

При работе на чрезвычайно пыльной территории – каждые 10 часов

ПЕРИОД ЗАМЕНЫ: каждый год или каждые 300 часов работы

Снимите крышку фильтра. Затем бумажную прокладку.

Очистите бумажную прокладку и стряхните пыль.

Если пена слишком загрязнена, смените ее.

ВАЖНО

Установите фильтр обратно на аппарат после очистки, надежно закрепите его во избежание его падения из-за вибрации.

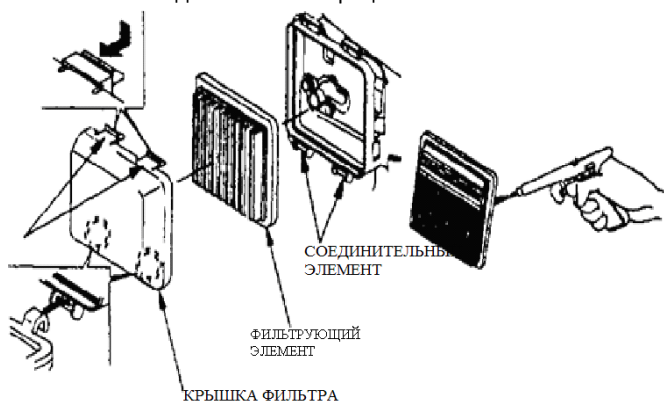

### **ОБСЛУЖИВАНИЕ СВЕЧИ ЗАЖИГАНИЯ**

Не используйте свечи с неправильной теплотой сгорания. Если двигатель функционирует нормально, свеча зажигания горит умеренно. “Период проверки”: каждые 100 часов работы.

“Период замены”: каждые 300 часов работы.

### **ОЧИСТКА**

1. Заглушите двигатель, снимите крышку со свечи.
2. Извлеките свечу зажигания.
3. Очистите свечу зажигания.

Если у вас нет специального очистителя для свечи сгорания, вы можете использовать стальную щетку или пруток.

### **РЕГУЛИРОВКА**

Используйте щуп для проверки зазора между электродами. Он должен быть 0.70-0.80мм.

Проверьте уплотнительную прокладку свечи.

После закручивания свечи до упора, хорошо прижмите прокладку.

**РЕКОМЕНДУЕМАЯ СВЕЧА ЗАЖИГАНИЯ:** C4HSB(NGK)U14FS-UB(DENSO)

### **ВАЖНО**

Используйте только подходящую свечу зажигания во избежание поломок двигателя.

После оказания техподдержки надежно устанавливайте свечу на исходное место.

### **РЕГУЛИРОВКА ХОЛОСТОГО ХОДА КАРБЮРАТОРА**

ПЕРИОД РЕГУЛИРОВКИ: каждый год или каждые 300 часов.

### **ПРОЦЕСС РЕГУЛИРОВКИ**

Запустите двигатель и прогрейте его до нормальной температуры.

Амплитуда регулировочного винта 10-15 мм.



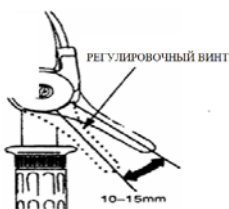

В режиме холостого хода двигателя, отрегулируйте регулировочный винт для достижения нормальной скорости вращения коленвала. Нормальная скорость в режиме холостого хода-1600±150 об/мин.

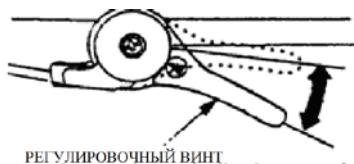

### РЕГУЛИРОВКА РЫЧАГА СЦЕПЛЕНИЯ

Важно регулировать рычаг сцепления.



ПЕРИОД РЕГУЛИРОВКИ: первый раз после 20 часов, далее – каждые 100 часов.

### РЕГУЛИРОВКА

1. Приведите руль в нейтральное положение.
2. Убедитесь, что трос сцепления правильно подсоединен.
3. Извлеките фиксирующие болты и снимите переднюю панель.
4. Отрегулируйте отклонение рычага в положениях "stop" и "on", из расчета возможного отклонения рычага от исходной позиции на  $2\pm 0.5$  мм. Открутите фиксирующие болты.
5. После регулировки рычага сцепления, надежно закрепите его фиксирующим болтом.

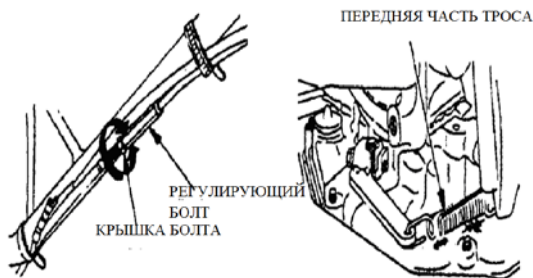

### РЕГУЛИРОВКА ВЫСОТЫ СТОЙКИ РУЛЯ

Высота стойки руля может быть отрегулирована, когда отрегулирован рычаг привода и сам руль.

ПЕРИОД РЕГУЛИРОВКИ: каждый год или каждые 300 часов

РЕГУЛИРОВКА

1. Отрегулируйте амплитуду рычага привода. Она должна быть 3-8мм. Для этого открутите фиксирующие болты.
2. После регулировки, надежно закрутите фиксирующие болты.

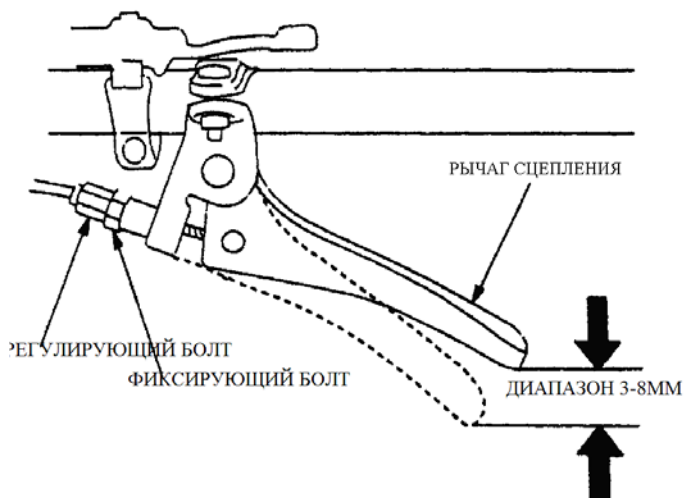

### ТЕХНИЧЕСКОЕ ОБСЛУЖИВАНИЕ ПРИ ДЛИТЕЛЬНОМ НЕИСПОЛЬЗОВАНИИ

Если культиватор не используется длительное время, сделайте следующее:  
Заглушите двигатель и открутите крышка с топливного бака.

**ПРЕДУПРЕЖДЕНИЕ**

Бензин крайне огнеопасное вещество. НЕ КУРИТЕ И НЕ ДОПУСКАЙТЕ ИСКР ВЛИЗИ БЕНЗИНА.

## СЛЕЙТЕ ТОПЛИВО И МАСЛО

1. Приведите топливный кран в положение "ON". Открутите крышку карбюратора и слейте бензин и масла из топливного бака и из карбюратора. Используйте подходящий контейнер для их хранения. Закрутите крышки бака и карбюратора. Приведите топливный кран в положение "OFF".
2. Прочистите воздушный клапан
3. Потяните пусковой шнур. (закройте клапан двигателя)
4. Приведите рычаг привода в положение "OFF"

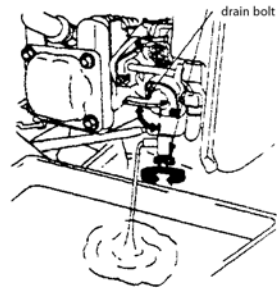

## ВАЖНО

Положите культиватор горизонтально на плоскую поверхность. Не держите рычаг сцепления слишком близко к земле, это может усложнить запуск двигателя.

## Обнаружение неполадок и их устранение.

### Двигатель не запускается, проверьте следующее:

1. Стоит ли переключатель на двигателе в положении ON.
2. Достаточно ли масла.
3. Открыт ли топливный кран.

Достаточно ли топлива

Есть ли масло в картере.

**Внимание!:** Не допускайте разлива масла. Если такое произойдет, тщательно вытрите масло и проверьте свечу зажигания.

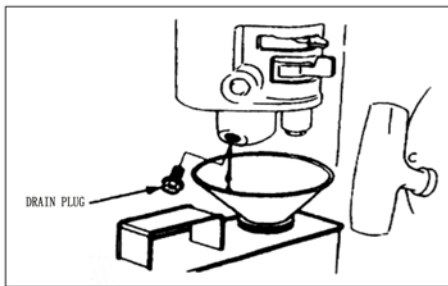

Есть ли искра в свече зажигания.

- A) Снимите наконечник со свечи, очистите ее от пыли и проверьте на наличие искры, для чего:
- B) Наденьте наконечник на свечу
- C) Соедините металлическую часть свечи с цилиндром двигателя, потяните стартер и посмотрите, есть ли искра. Если есть искра, поставьте свечу на место и запустите двигатель.
- D) Если двигатель так и не завелся,

свяжитесь с дистрибьютором.

## ТРАНСПОРТИРОВКА

1. Слейте бензин и масло из бака и карбюратора перед тем, как ставить культиватор на транспортировочное средство.
  2. Закрепите культиватор веревками.
- Не затягивайте веревки слишком туго во избежание поломок.

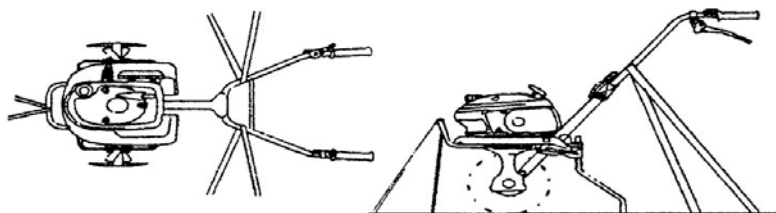

#### ТЕХНИЧЕСКИЕ ХАРАКТЕРИСТИКИ

Культиватор	Модель	GARDENER-450-MINI
	Габариты (мм)	1300*600*1040
	Ширина обработки(мм)	450-500
	Глубина обработки(мм)	100-150
	Скорости	1
	Передача	зубчатая
	Объем масла(L)	0.6
	Диаметр сошников (мм)	260
Двигатель	Модель двигателя	SR1P64F
	Макс. мощность лс/об.мин	5/3600
	Момент вращения(п. т/об.мин)	6.5/3000
	Мощность(л.с.)	5
	Объем двигателя (мл)	160
	Тип	1-цилиндровый, 4-х тактный двигатель, верхнее расположение распредвала, принудительное воздушное охлаждение.
	Рекомендуемая мощность кВт (оборотов / мин)	2.8 / 3600
Упаковка	Габариты (мм)	735*380*655
	Нетто/Брутто(кг)	38/45
	Сертификат	EPA, ISO9001:2008
		CE, PCT

## КОМПЛЕКТАЦИЯ И УСТАНОВКА

Следуйте поэтапной сборке.

### ВАЖНО

Следует собирать культиватор вдвоем, надев при этом перчатки, чтобы помощник мог поддерживать культиватор во время сборки.

### ДЕТАЛИ

№.	Описание запчастей	Кол-во	№.	Описание запчастей	Кол-во
(1)	Защитный щиток	2	(8)	Штифт (8×35)	4
(2)	Основная фреза(левая)	1	(9)	Штифт (8×75)	2
(3)	Основная фреза(правая)	1	(10)	Штифт (7×48)	1
(4)	Дополнительная фреза (левая)	1	(11)	Штифт	7
(5)	Дополнительная фреза (правая)	1	(12)	Связка кабелей	2
(6)	Боковой диск	2	(13)	Свечной ключ	1
(7)	Головка фрезы	1	(14)	Ось свечного ключа	1

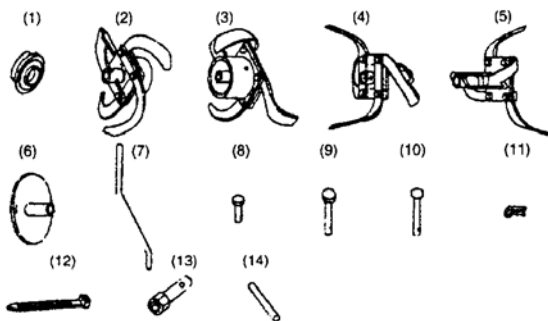

### СБОРКА ФРЕЗ

1. Зафиксируйте основные фрезы, дополнительные фрезы и боковые диски при помощи штифтов (8×35)

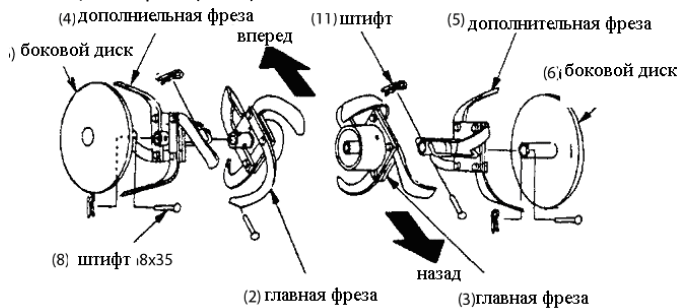

2. Установите защитный щиток. Зафиксируйте левые и правые фрезы.

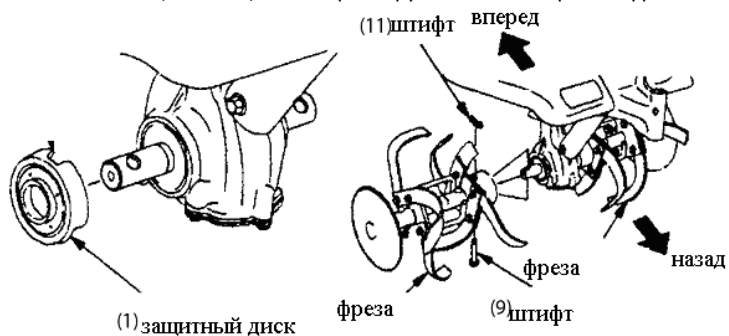

### РУЛЬ

Установите часть А в “U” –образный паз. Закрепите ее при помощи винта, фиксирующего высоту рукоятки как показано на рисунке.

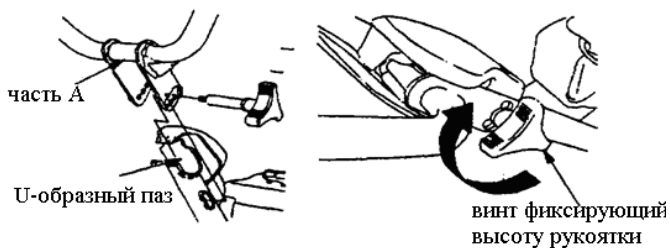

Закрутите болт фланца 10×85мм, винт 10мм и компонент ручки.

10ММ ВИНТ

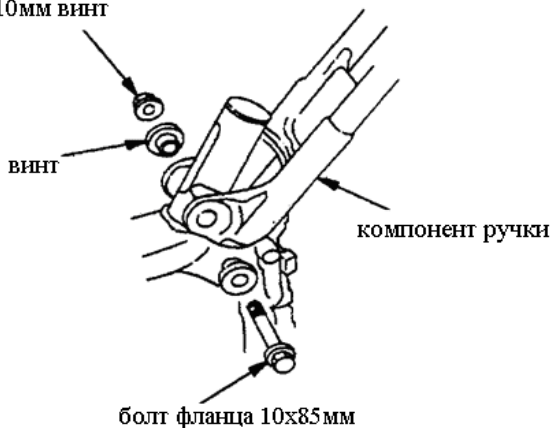

## СОЕДИНЕНИЕ ТРОСОВ

Зафиксируйте тросы как показано на рисунке.

(2)крепление тросов

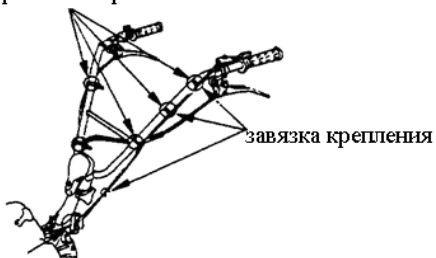

(1P 60 TYPE)

(12)крепление тросов



(1P64 TYPE)

(12)крепление тросов



## По вопросам продаж и поддержки обращайтесь:

Архангельск (8182)63-90-72	Калининград (4012)72-03-81	Нижний Новгород (831)429-08-12	Смоленск (4812)29-41-54
Астана +7(7172)727-132	Калуга (4842)92-23-67	Новокузнецк (3843)20-46-81	Сочи (862)225-72-31
Белгород (4722)40-23-64	Кемерово (3842)65-04-62	Новосибирск (383)227-86-73	Ставрополь (8652)20-65-13
Брянск (4832)59-03-52	Киров (8332)68-02-04	Орел (4862)44-53-42	Тверь (4822)63-31-35
Владивосток (423)249-28-31	Краснодар (861)203-40-90	Оренбург (3532)37-68-04	Томск (3822)98-41-53
Волгоград (844)278-03-48	Красноярск (391)204-63-61	Пенза (8412)22-31-16	Тула (4872)74-02-29
Вологда (8172)26-41-59	Курск (4712)77-13-04	Пермь (342)205-81-47	Тюмень (3452)66-21-18
Воронеж (473)204-51-73	Липецк (4742)52-20-81	Ростов-на-Дону (863)308-18-15	Ульяновск (8422)24-23-59
Екатеринбург (343)384-55-89	Магнитогорск (3519)55-03-13	Рязань (4912)46-61-64	Уфа (347)229-48-12
Иваново (4932)77-34-06	Москва (495)268-04-70	Самара (846)206-03-16	Челябинск (351)202-03-61
Ижевск (3412)26-03-58	Мурманск (8152)59-64-93	Санкт-Петербург (812)309-46-40	Череповец (8202)49-02-64
Казань (843)206-01-48	Набережные Челны (8552)20-53-41	Саратов (845)249-38-78	Ярославль (4852)69-52-93

**[www.aurora.nt-rt.ru](http://www.aurora.nt-rt.ru) || [aur@nt-rt.ru](mailto:aur@nt-rt.ru)**