

Мойка высокого давления А-2060

ИНСТРУКЦИЯ ПО ЭКСПЛУАТАЦИИ



По вопросам продаж и поддержки обращайтесь:

Архангельск (8182)63-90-72
Астана +7(7172)727-132
Белгород (4722)40-23-64
Брянск (4832)59-03-52
Владивосток (423)249-28-31
Волгоград (844)278-03-48
Вологда (8172)26-41-59
Воронеж (473)204-51-73
Екатеринбург (343)384-55-89
Иваново (4932)77-34-06
Ижевск (3412)26-03-58
Казань (843)206-01-48

Калининград (4012)72-03-81
Калуга (4842)92-23-67
Кемерово (3842)65-04-62
Киров (8332)68-02-04
Краснодар (861)203-40-90
Красноярск (391)204-63-61
Курск (4712)77-13-04
Липецк (4742)52-20-81
Магнитогорск (3519)55-03-13
Москва (495)268-04-70
Мурманск (8152)59-64-93
Набережные Челны (8552)20-53-41

Нижний Новгород (831)429-08-12
Новокузнецк (3843)20-46-81
Новосибирск (383)227-86-73
Орел (4862)44-53-42
Оренбург (3532)37-68-04
Пенза (8412)22-31-16
Пермь (342)205-81-47
Ростов-на-Дону (863)308-18-15
Рязань (4912)46-61-64
Самара (846)206-03-16
Санкт-Петербург (812)309-46-40
Саратов (845)249-38-78

Смоленск (4812)29-41-54
Сочи (862)225-72-31
Ставрополь (8652)20-65-13
Тверь (4822)63-31-35
Томск (3822)98-41-53
Тула (4872)74-02-29
Тюмень (3452)66-21-18
Ульяновск (8422)24-23-59
Уфа (347)229-48-12
Челябинск (351)202-03-61
Череповец (8202)49-02-64
Ярославль (4852)69-52-93

Хранение

Отсоедините шланг, пистолет-насадку, удлиняющую насадку и бережно хранить их в безопасном сухом месте.

Всегда храните электроинструменты в недоступном для детей месте.

Не хранить при температуре ниже 5о.

Убедитесь, что прибор, пистолет-насадка, удлиняющая насадка аккуратно вымыты перед хранением.

Проблема	Решение
Распыление воды идет с перебоями	Отверстие сопла может быть заблокировано. Прочистите отверстие (см. стр.16 раздела чистки и обслуживания)
Мотор не запускается или внезапно останавливается	Проверьте розетку и пробки. Возможно выключатель мотор, чтобы избежать перегрева. Дайте прибору остынуть 5 мин.
Мотор работает, но струя слабая	Насос возможно глотает воздух. Проверьте, плотно ли подсоединен шланг подачи воды. Может, не хватает напора воды из под крана. Проверьте, открыт ли полностью кран.

Если во время гарантии понадобится ремонт прибора, то направьте заявку в место покупки. Вы должны предъявить чек о покупке прибора, чтобы получить бесплатное обслуживание и ремонт прибора.

Защита окружающей среды.

Материалы нежелательные для переработки должны быть удалены как отходы. Все инструменты, принадлежности и упаковка должны быть собраны, доставлены в центр переработки мусора и уничтожены способом безопасным для окружающей среды.



Мойка высокого давления А-2060



Внимание!
Внимательно прочитайте инструкцию перед применением.

Основные технические характеристики:

Номер модели	<input type="checkbox"/> XM2060 <input type="checkbox"/> XM2060A
Нормальное напряжение	<input type="checkbox"/> 220~240V 50Hz <input type="checkbox"/> 100~120V 60Hz
Потребляемая мощность	<input type="checkbox"/> 2000Вт <input type="checkbox"/> 2200 Вт
Рабочее давление	<input type="checkbox"/> 100 бар <input type="checkbox"/> 90 бар
Максимальное давление	150 бар
Количество подаваемой воды	6.5 л/мин.
Максимальная температура заливаемой воды	60°C
Максимальное давление заливаемой воды	3 бар
Класс защиты	IPX5



Внимание:
Использовать только с фильтром входящей воды!

Настройка насадки по распылению моющего средства.

Чтобы настроить данную насадку выполните следующее:

1. убедитесь, что курок зафиксирован в позиции Off.
2. наполните бутылку подходящим моющим средством.
3. прикрепите насадку к бутылке, вставьте трубку подачи жидкости в бутылку и прикрутив отверстие насадки к бутылке (см. рис. 17).
4. соедините насадку по распылению средства к шлангу и пистолету-насадке

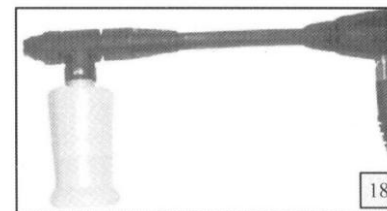
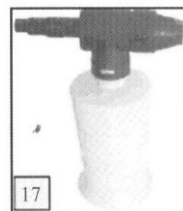

5. снять блокировку курка и направить сопло в зону распыления.
6. нажать курок.
7. заняться мойкой поверхности.

Внимание!

Этот прибор разработан для использования моющих средств, рекомендованных производителем. Использование других моющих средств или химических средств может плохо сказаться на безопасности использования прибора.

Внимание!

Перед началом чистки или обслуживания прибора, убедитесь, что прибор отсоединен от электросети.

Храните корпус прибора чистым, и без повреждений.

Шланг, насадка-пистолет и удлиняющая насадка, тоже должны быть в чистоте.

Регулярная чистка сопла важна для эффективности использования прибора. Сопло надо чистить с регулярными интервалами с помощью специальных устройств, для чистки отверстия (см. рис.19).

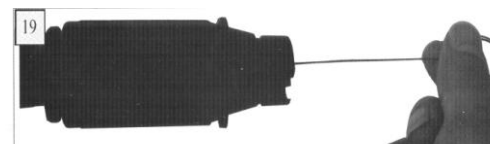

Сломанные или поврежденные части должны меняться обученным персоналом. Если поврежден электрокабель, то он должен быть заменен производителем или его сервисной службой или другим квалифицированным лицом для избегания поломок. Пользователь не должен ремонтировать внутренние части прибора. В случае необходимости ремонта внутренних частей прибора обращайтесь в центр обслуживания.

Некоторые полезные общие предостережения:

Никогда не подносите сопло ближе 30см к площадям очистки (не относится к очистке трудно доступных мест).

Никогда не используйте прибор на поверхностях, теряющих краску или с плохой отделкой.

Всегда двигайте струю по поверхности. Не держите долго в одной позиции, так как это может вызвать повреждение поверхности.

Чтобы быть уверенным, всегда выясняйте у производителя (поставщика) предметов, которые Вы очищаете, подходит ли покрытие этого предмета для очистки прибором.

Внимание!

Перед использованием прибора убедитесь, что в зоне работы нет людей или домашних животных.

Включение прибора.

Для включения прибора выполните следующее:

1. убедитесь, что прибор правильно собран и готов к использованию.
2. включите выключатель в позицию «On», отмеченное I.
3. отрегулируйте распылитель.
4. снимите предохранитель курка и направьте сопло на поверхность для очистки.
5. нажмите курок.
6. займитесь мойкой поверхности.
- 7.

Выключение прибора после использования:

Когда Вы закончили использование прибора следуйте рекомендациям ниже, чтобы выключить и отсоединить устройство.

1. нажмите выключатель в позицию Off, отмеченную как 0 (см. рис. 16).
2. закройте кран подачи воды.
3. слейте воду из насоса и шланга с помощью нажатия на курок несколько секунд, пока вода не перестанет стекать.
4. заблокируйте курок в позиции Off.
5. выключение из главного распределительного щита.

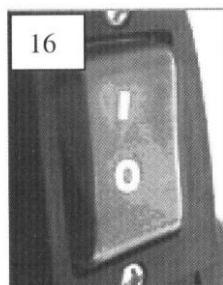

Внимание!

Перед использованием насадку, распыляющую моющее средство, убедитесь, что в зоне распыления нет людей и домашних животных.

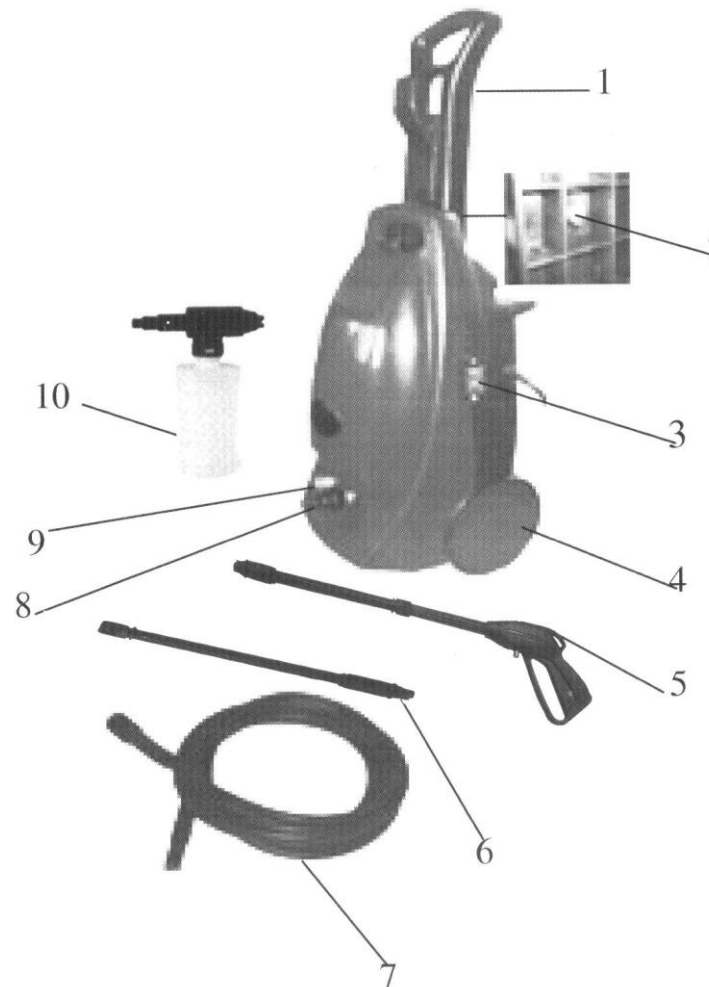

- | | |
|---------------------------------|--|
| 1. Рукоятка для ношения прибора | 6. Шланг |
| 2. Соединяющий болт | 7. Трубка для защиты воды |
| 3. Включатель/Выключатель | 8. Трубка для подачи воды |
| 4. Колесики | 9. Трубка для слива воды |
| 5. Удлиняющая насадка | 10. Бутылка и сопло для моющего средства |



Внимание: во время использования аппарата высокого давления соблюдайте основные правила безопасности, включая эти, для того чтобы уменьшить риск возгорания, электрошока и травм персонала. Перед использованием данного прибора, убедитесь, что Вы прочитали все данные инструкции. Храните инструкцию по эксплуатации в безопасном месте, для того чтобы в будущем Вы могли также к ней обращаться. Лица, не ознакомившиеся с руководством по эксплуатации не должны использовать данный прибор.

Чистящие средства.

Этот прибор был разработан для использования чистящих средств, рекомендованных производителем. Использование других чистящих или химических средств может плохо влиять на безопасность использования данного прибора.

Защитная одежда.

Не использовать данную установку вблизи людей, если они не одеты в защитную одежду.

Струи высокого давления.

Струя высокого давления может быть опасной при неправильном использовании. Не направлять струю на людей, работающее электрооборудование и на сам прибор.

Не направлять струю на людей.

Не направлять струю ни на себя, ни на других людей с целью очистки обуви или одежды.

Разъединение.

Спонтанное разъединение с источником электроэнергии может вывести установку из строя.

Обученный персонал.

Эксплуатация прибора детьми или лицами, не прошедшими инструктаж, запрещается.

Используйте оригинальные запасные части.

Для уверенности в безопасной работе данного аппарата высокого давления используйте только оригинальные запасные части от производителя или запасные части, утвержденные производителем.

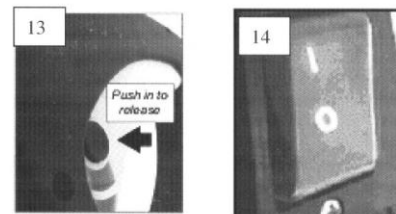

6. нажмите выключатель (On/Off) в положение On (см. рис.14).

Теперь прибор готов к эксплуатации.

Настройка распылителя.

Сопло регулируется, чтобы позволить Вам регулировать распыление от тонкой струи до широкого распыления.

Чтобы отрегулировать сопло сделайте следующее:

1. держите древко удлиняющей насадки в одной руке.
2. вращайте сопло другой рукой (см. рис. 15).
3. узкая струя используется для чистки маленьких поверхностей, где требуется небольшое распыление.
4. широкая струя должна быть использована для чистки широких поверхностей.

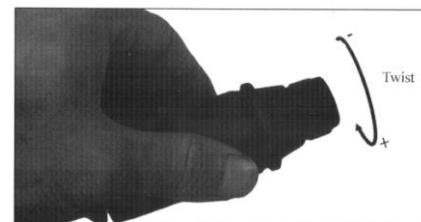

Система полной остановки.

Прибор оснащен системой полной остановки, чтобы защитить мотор во время работы.

Когда курок отпущен, мотор останавливается.

Когда курок нажат, мотор снова начинает работу.

Внимание»!

Некоторые окрашенные или обработанные поверхности, возможно, могут быть повреждены высоким давлением прибора.

Во время чистки, например, транспортных средств, всегда проверяйте по инструкции, могут ли поверхности подходить для мойки высоким давлением или могут быть некоторые ограничения.

- 7. нажмите кнопку фиксации курка через включающий рычаг, чтобы зафиксировать курок в выключающей позиции (см. рис. 8 и 9).

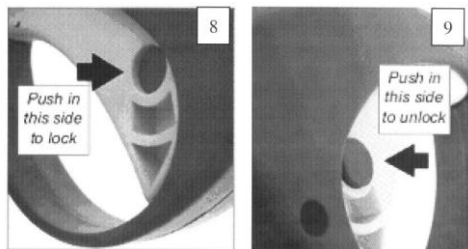

Нажмите с этой стороны, чтобы закрыть

Нажмите с этой стороны, чтобы открыть

Внимание! Температура заливаемой воды не должна превышать 60°C.

- 8. подсоедините шланг подачи воды к соединению для залива воды (см. рис.10). Шланг для залива воды не входит в комплект к мойке.
- 9. соедините удлиняющую насадку и насадку-пистолет (см. рис. 11 и 12).

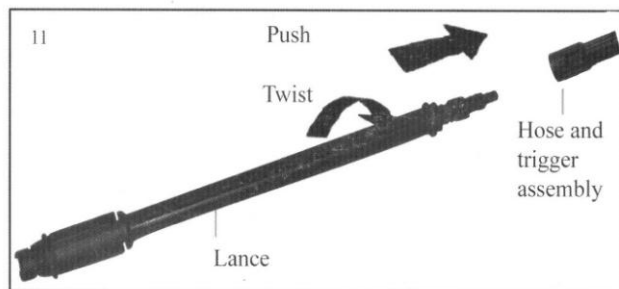
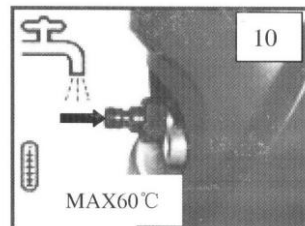

Толкнуть

Удлиняющая насадка

Шланг и насадка-пистолет

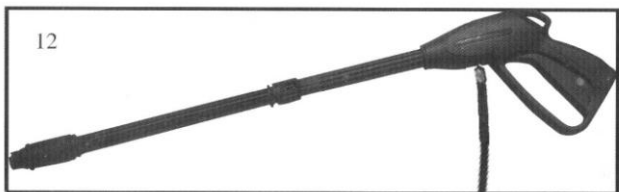

- 10. Включите подачу воды убедитесь, что кран открыт полностью.
- 11. подключить электрокабель к электросети.
- 12. ставить блокировку курка (см. рис. 13).

Используйте рекомендуемые шланги.

Шланги, соединения и прокладки высокого давления важны для безопасной работы данного прибора. Используйте шланги, прокладки и соединения, рекомендуемые производителем.

Не используйте мойку в поврежденном состоянии.

Не используйте установку, если электрошнур или другие важные части установки повреждены, такие как датчики безопасности, шланги высокого давления и пистолет-насадка.

Используйте подходящие жидкости.

Не заливайте в аппарат горючие или токсичные жидкости, вызывающие ржавчину моющие средства или другие продукты, которые несовместимы с безопасной работой прибора.

Условия работы.

Не используйте мойку под дождем.

Опасайтесь электрического шока.

Не трогайте электрическую вилку или розетку мокрыми руками.

Не блокируйте курок.

Не блокируйте курок в рабочем положении.

Диаметр распылительного сопла.

Не изменяйте оригинальный диаметр распыляющего сопла.

Не оставляйте без присмотра.

Не оставлять работающий прибор без присмотра.

Берегите электрошнур.

Не тащите прибор, за электрокабель или за шланг.

Не использовать без воды.

Не использовать прибор без воды. Это вызовет его поломку.

Защитные электрочасти.

Всегда защищайте электрические части от струй воды.

Электробезопасность.

Всегда соединяйте прибор к правильно заземленному источнику электрической энергии. Рекомендуется использование 30мА переходник постоянного тока для дополнительной защиты от электрозамыкания.

Защита одежды.

Всегда используйте защитную одежду и очки. Оторвавшиеся части, и другие элементы могут быть отброшены струей на высокой скорости.

Отсоединение.

Всегда отсоединяйте прибор от электроисточника перед тем как делать некоторые действия с прибором,

Отдача.

Всегда крепко держите пистолет перед нажатием на курок, чтобы предотвратить отдачу во время старта.

Местное требование.

Всегда соблюдайте требования местного водоканала, согласно DIN 1998 прибор может быть подсоединен к источнику питьевой воды, только, если на подающей трубе установлена защита от обратной отдачи.

Хранение.

Всегда хранить прибор в недоступном для детей, безопасном сухом месте.

Температура эксплуатации.

Температура эксплуатации должны быть выше 0°C, чтобы предотвратить повреждение электрического шнура низкой температурой.

Внимание!

На приборе показаны следующие символы, чтобы напоминать Вам о правилах предосторожности, которые Вы должны соблюдать при использовании.

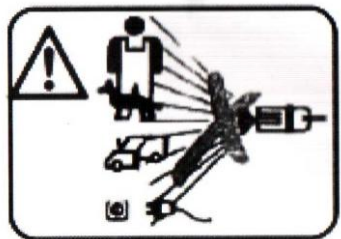

Внимание!

Этот символ изображен на приборе, чтобы предостеречь Вас от направления струи на людей, домашних животных, работающего электрического оборудования или сам прибор.

Внимание!

Это подпись указана на приборе, чтобы напомнить Вам, подключить воду, до того, как Вы включили прибор.

ВНИМАНИЕ! ВО ИЗБЕЖАНИЕ ПОЛОМОК ВКЛЮЧАЙТЕ ВОДУ СНАЧАЛА, А ПОТОМ ВКЛЮЧАЙТЕ ПРИБОР. ПРИБОР НЕ ДОЛЖЕН РАБОТАТЬ БЕЗ ВОДЫ НИ СЕКУНДЫ.

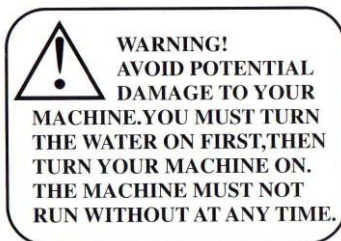

Внимание! Убедитесь, что прибор выключен и отсоединен от розетки, перед тем как начинать данные процедуры.

Для подготовки прибора к использованию, следуйте инструкциям.

- 1. поднимите ручку в направлении, указанном стрелкой (см. рис. 1 и 2).

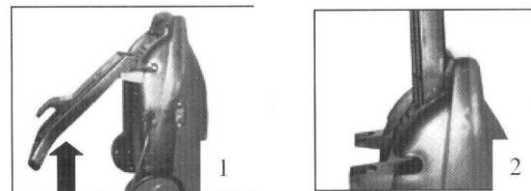

- 2. руками вкрутите соединяющий болт в отверстие (см. рис.3). по часовой стрелке

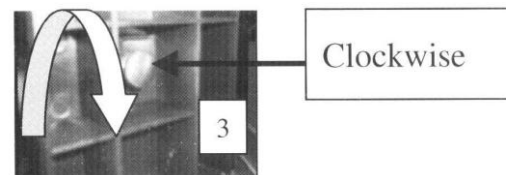

- 3. крепко закрутите конец шланга к пистолету-насадке (см. рис.4 и 5) и используйте ключ на 17мм, чтобы усилить соединение.

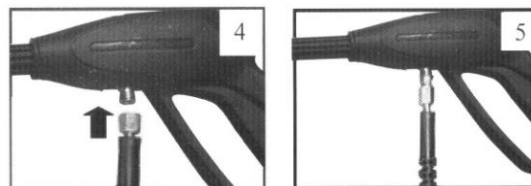

- 4. прикрутите соединитель на конце шланга и насадки-пистолета к трубке выхода воды (см. рис. 6 и 7).
- 5. затягивайте соединитель только руками.

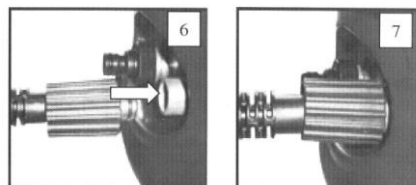

По вопросам продаж и поддержки обращайтесь:

Архангельск (8182)63-90-72	Калининград (4012)72-03-81	Нижний Новгород (831)429-08-12	Смоленск (4812)29-41-54
Астана +7(7172)727-132	Калуга (4842)92-23-67	Новокузнецк (3843)20-46-81	Сочи (862)225-72-31
Белгород (4722)40-23-64	Кемерово (3842)65-04-62	Новосибирск (383)227-86-73	Ставрополь (8652)20-65-13
Брянск (4832)59-03-52	Киров (8332)68-02-04	Орел (4862)44-53-42	Тверь (4822)63-31-35
Владивосток (423)249-28-31	Краснодар (861)203-40-90	Оренбург (3532)37-68-04	Томск (3822)98-41-53
Волгоград (844)278-03-48	Красноярск (391)204-63-61	Пенза (8412)22-31-16	Тула (4872)74-02-29
Вологда (8172)26-41-59	Курск (4712)77-13-04	Пермь (342)205-81-47	Тюмень (3452)66-21-18
Воронеж (473)204-51-73	Липецк (4742)52-20-81	Ростов-на-Дону (863)308-18-15	Ульяновск (8422)24-23-59
Екатеринбург (343)384-55-89	Магнитогорск (3519)55-03-13	Рязань (4912)46-61-64	Уфа (347)229-48-12
Иваново (4932)77-34-06	Москва (495)268-04-70	Самара (846)206-03-16	Челябинск (351)202-03-61
Ижевск (3412)26-03-58	Мурманск (8152)59-64-93	Санкт-Петербург (812)309-46-40	Череповец (8202)49-02-64
Казань (843)206-01-48	Набережные Челны (8552)20-53-41	Саратов (845)249-38-78	Ярославль (4852)69-52-93

www.aurora.nt-rt.ru || aur@nt-rt.ru